

### ОБЗОР КОНСОЛЕЙ

Пример использования			1	2	3	4	5	6	7		
Консоль			K70	K82-1	K82-1	K121	K127-1	K-121-1	K12-1		
Помощь при монтаже			Зажимное кольцо B6 (50 mm-G1/8)								
Комплекующие для крепления			Зажимное кольцо B6 (50 mm-G1/8)								
Кронштейн			F10.8S, F10.10	F28-1	F28	F11	F36	F30			
Область применения			Wictec 50, Wing 105 D	AWS 57RO, Wing 105D	Heroal 085D	Heroal 085D	Raico Wing 105 D	Schuco AWS 57RO	Wicona Wictec 50		
Монтажная площадь	мин.	[mm]	120	50	50	35	35	50	50		
Материал створки	Алюмин		●	●	●	●	●	●	●		
	Дерево		●	●							
	ПВХ		●	●							
Вид створки и монтажа	Нижне подвесное	внутри	HSK	FM							
				RM							
			NSK	FM							
		RM									
		наружу	HSK	RM		●					
				PR							
	NSK		RM								
		PR									
	Верхне подвесное (выдвижная опускаемая)	внутри	HSK	FM							
				RM							
			NSK	FM							
		RM									
наружу		HSK	RM		●						
			PR								
	NSK	RM									
PR											
Поворотное	внутри	HSK	FM								
			RM								
		NSK	FM								
	RM										
	наружу	HSK	RM	●	●	●					
			PR								
NSK		RM				●	●	●	●		
	PR										
Окно на крыше	наружу	HSK	RM	●	●	●					
			PR								
	NSK	RM					●	●	●		
PR											
Зенит. фонарь	наружу	HSK	RM	●	●						
			NSK	RM							
FAB (*1)	Solo	[mm]					450 – 1300				
	Sync2	[mm]					1200 – 2500				
FAH (*1)	Solo	[mm]					450 – 1500				
	Sync2	[mm]					450 – 2500				

#### ПОЯСНЕНИЯ

● подходит    ■ менее подходит

(\*1) Данные указаны приблизительно – зависят от створки, хода привода и размеров, рассчитанных относительно центра вращения створки. Данные для FAB/FAH используются соответственно для поворотных створок.

ПРИМЕРЫ ИСПОЛЬЗОВАНИЯ

1 RM, HSK, мансард. окно, открывание наружу

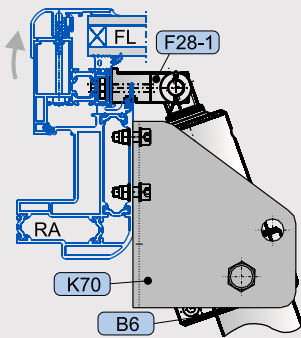

на алюминиевой створке

1 RM, HSK, верхнеподвесное окно, откр.наружу

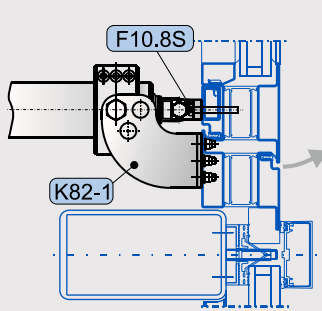

на створке из стали

2 RM, HSK, мансард.окно, открывание наружу

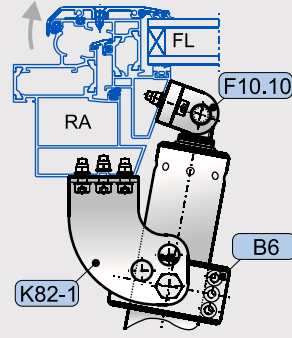

на алюминиевой створке

3 RM, HSK, мансард. окно, открывание наружу

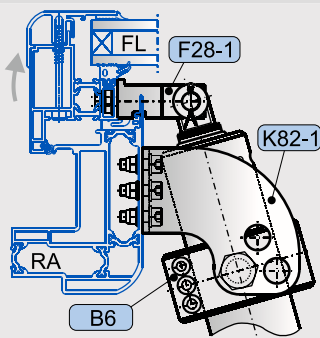

на алюминиевой створке

4 RM, NSK, мансард. окно, открывание наружу

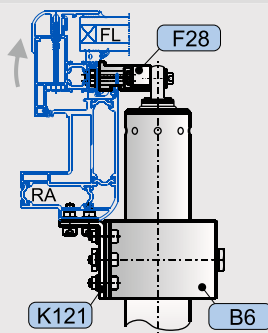

на алюминиевой створке

5 RM, NSK, мансард. окно, открывание наружу

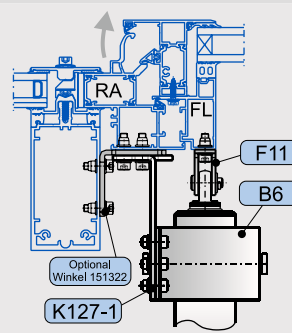

на алюминиевой створке

6 RM, NSK, мансард. окно, открывание наружу

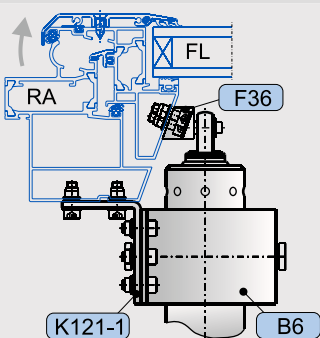

на алюминиевой створке

7 RM, NSK, мансард. окно, открывание наружу

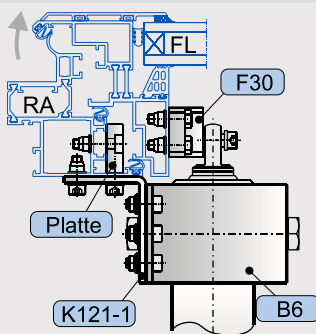

на алюминиевой створке

Штоковый привод